

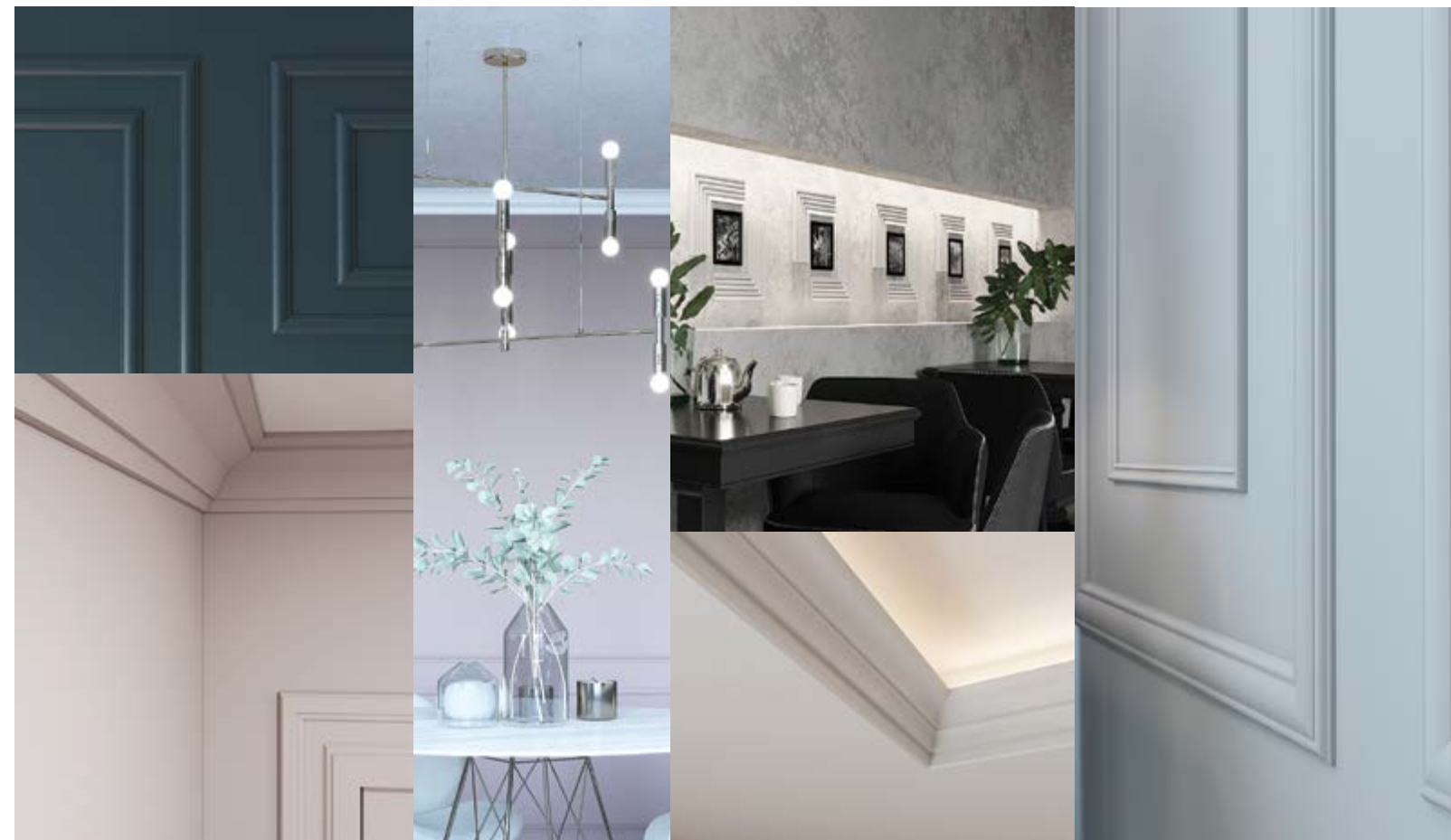

COSCA
DECOR
NEW
COLLECTION



СОДЕРЖАНИЕ



18 3D LINE



42 Карнизы



46 Молдинги



52 Плинтусы



58 Подсветка



62 Бордюр для
ванных комнат

06 План квартиры

14 Гостиная

08 Холл

16 Ванная

10 Кухня

66 Проект Ресторана

12 Спальня

70 Монтаж и окрашивание

COSCA DECOR

«В жизни есть две хорошие вещи: свобода мысли и свобода действия».

Сомерсет Моэм

ДАМЫ И ГОСПОДА,
ПРИКОСНИТЕСЬ К БУДУЩЕМУ ВМЕСТЕ
С COSCA DECOR NEW COLLECTION!
ВЕДЬ ЭТО НЕ ПРОСТО
НОВЫЙ ВЗГЛЯД НА ВЕЩИ,
ЭТО – СВОБОДА ТВОРИТЬ!

Нельзя забывать и о других, не менее значимых вещах, которые отражает в себе уже хорошо знакомый ассортимент, пополненный большим количеством новинок 2020 года.

Линейка лепного декора Cosca Ecopolimer – инновация, отвечающая как высочайшим требованиям к качеству продукции, так и принципу экологичности. В линейку входят плинтусы, молдинги и карнизы из высокотехнологичного материала – экополимера, формула которого была разработана исследовательским центром COSCA в итальянском городе Генуе в 2016 году.

Любые границы становятся пережитком прошлого, благодаря уникальному декору, разработанному группой Санкт-Петербургских архитекторов совместно с итальянскими коллегами из Милана. Модульные фрагменты позволят воплотить в жизнь даже самые необыкновенные идеи дизайна, не подчиняясь никаким правилам и ограничениям.

Не менее важными свойствами экополимера выступают высокая прочность и легкость материала. Более того, материал сохраняет геометрию на протяжении всего срока эксплуатации, в отличие от профилей из полиуретана, которые в силу своей структуры подвержены растрескиванию, вне зависимости от качества монтажа и применения стыковочного клея.

Заключительным преимуществом экополимера выступает простота окрашивания краской на водной основе, так как материал огрунтован в своей массе.

«Несущественных деталей не бывает. Любая деталь достойна внимания».

Чак Паланик

Я благодарен всем, кто работал над созданием этих замечательных изделий и этого прекрасного каталога. Вы отлично справились с этой задачей, спасибо вам!



МИХАИЛ МЯГКОВ

Генеральный Директор
COSCA DECOR

«Дизайн – это душа человеческого творения, которая, в случае удачного воплощения, проглядывает сквозь оболочку предмета».

Стив Джобс

сделайте ваш дом СТИЛЬНЫМ!

«Каждый ребенок – художник. Трудность в том, чтобы остаться художником, выйдя из детского возраста».

Пабло Пикассо

Современный интерьер дома состоит из сотен важных моментов. Но есть особые элементы дизайна, задающие стилевое решение интерьера. Это архитектурный декор, карнизы, молдинги и плинтусы.

Пространство комнат Вашего дома, холла, кухни и ванной надо подчеркнуть тонкими линиями лепного декора для завершенности картины. Наш каталог поможет в разработке Ваших креативных идей.

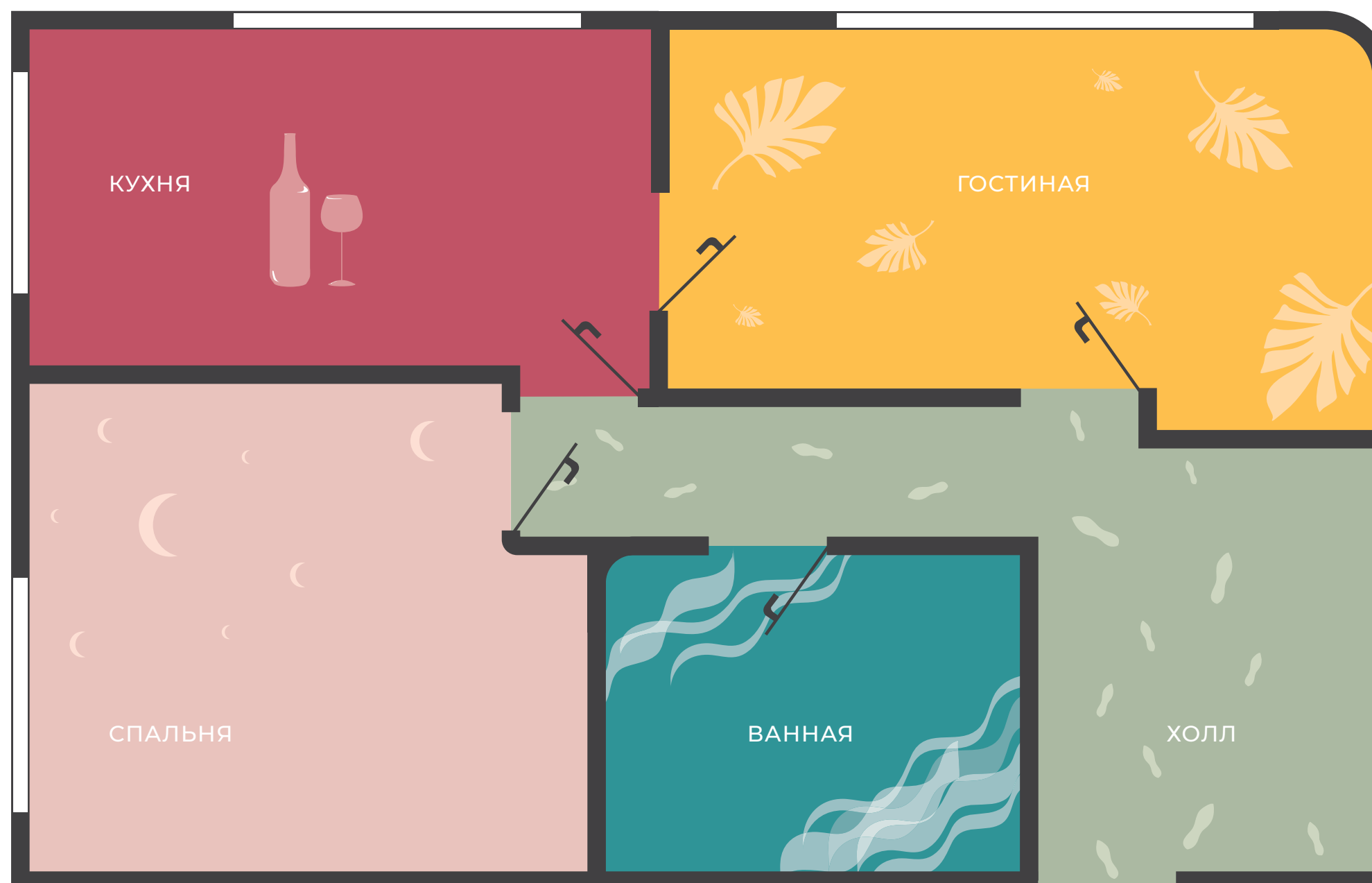

ХОЛЛ	стр. 8
КУХНЯ	стр. 10
СПАЛЬНЯ	стр. 12
ГОСТИНАЯ	стр. 14
ВАННАЯ	стр. 16

Заявите с порога
о высоком
классе отделки



ХОЛЛ

ДИЗАЙН ПРОСТРАНСТВА

Придайте
Вашей кухне
финальный штрих



1. КХ029 стр. 44



2. РХ022 стр. 54



КУХНЯ

ДИЗАЙН ПРОСТРАНСТВА

Добавьте визуального
объема зеркалами
из молдингов



СПАЛЬНЯ

ДИЗАЙН ПРОСТРАНСТВА

Когда требуется
красивое и лаконичное
обрамление



ГОСТИНАЯ

ДИЗАЙН ПРОСТРАНСТВА

Любоваться
бесконечными
линиями карнизов



4. **PX012** стр. 52

ВАННАЯ

ДИЗАЙН ПРОСТРАНСТВА



3D орнамент арт. 01
170 mm x 170 mm x 15 mm
Полиуретан

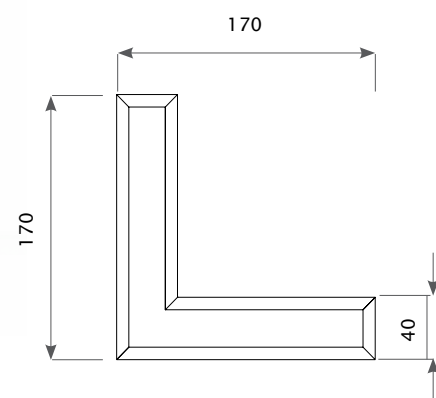

От простого угла
к сложному
рисунку



3D LINE

ДЕКОРИРОВАНИЕ СТЕН



3D орнамент арт. 04
400 mm x 400 mm x 10 mm
Полиуретан

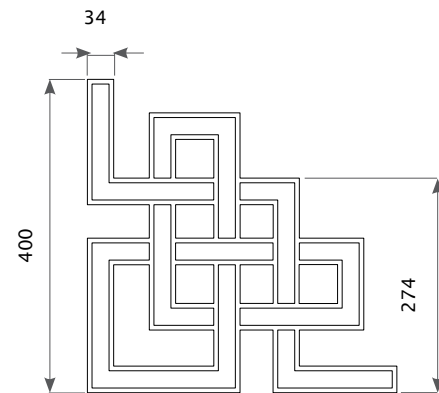

3D LINE

ДЕКОРИРОВАНИЕ СТЕН



3D орнамент арт. 05
60 mm x 60 mm x 12 mm
Полиуретан

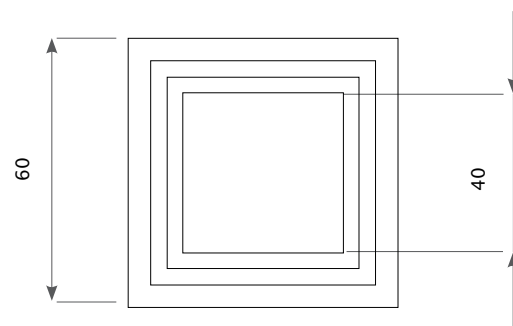

3D LINE

ДЕКОРИРОВАНИЕ СТЕН

Придайте
объем
3D элементами



3D орнамент арт. 07
350 mm x 350 mm x 10 mm
Полиуретан

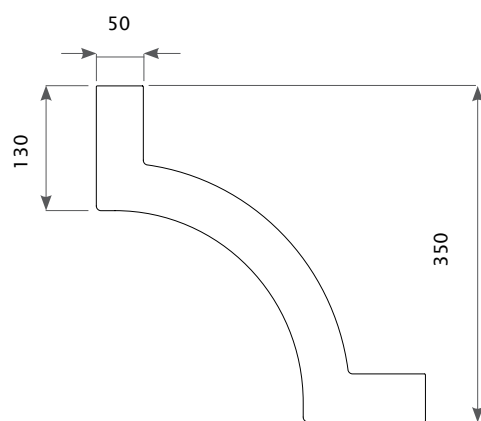

3D LINE

ДЕКОРИРОВАНИЕ СТЕН



3D орнамент арт. 08
300 mm x 300 mm x 15 mm
Полиуретан

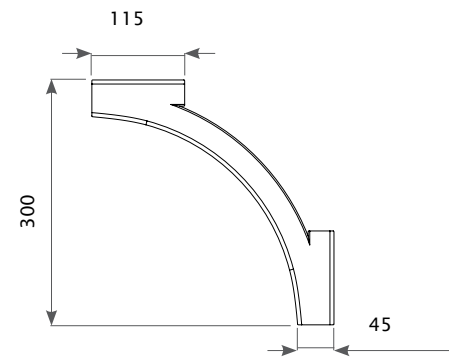

3D LINE

ДЕКОРИРОВАНИЕ СТЕН



3D орнамент арт. 09
300 mm x 300 mm x 15 mm
Полиуретан

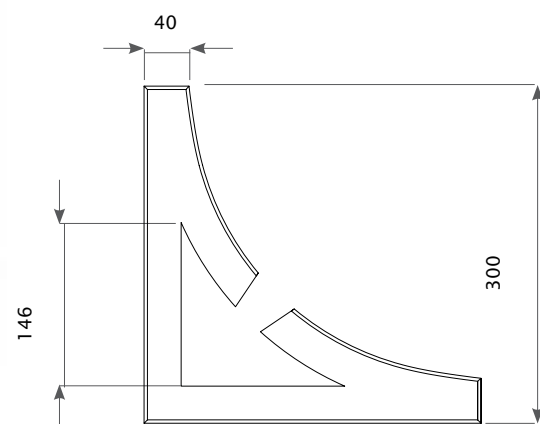

3D LINE

ДЕКОРИРОВАНИЕ СТЕН

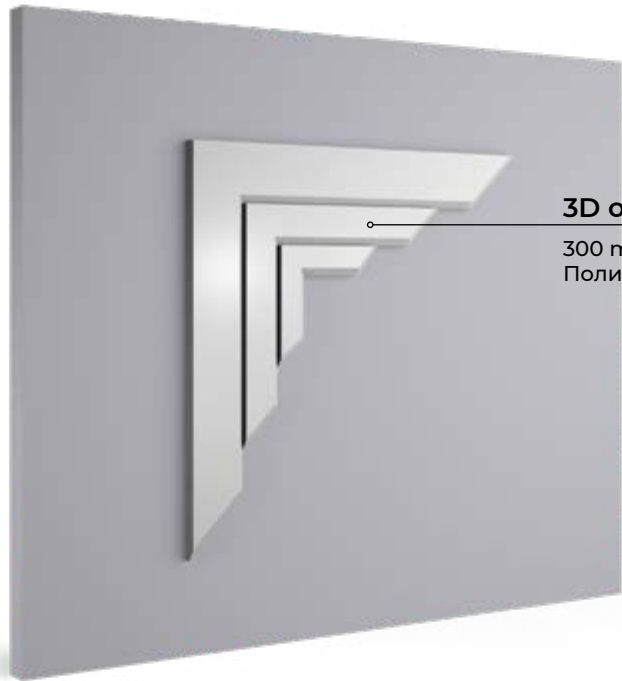

3D орнамент арт. 11
300 mm x 300 mm x 12 mm
Полиуретан

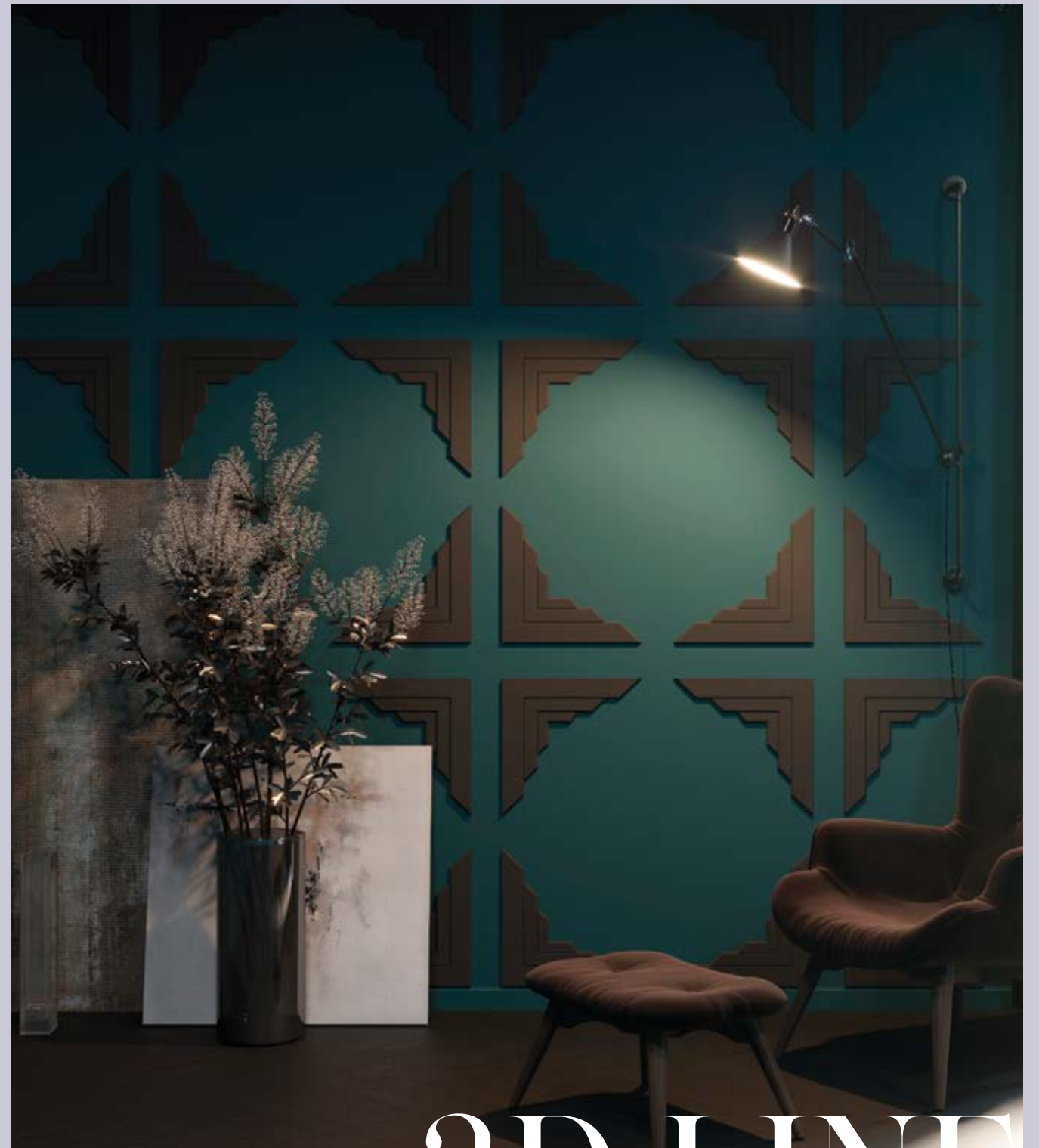
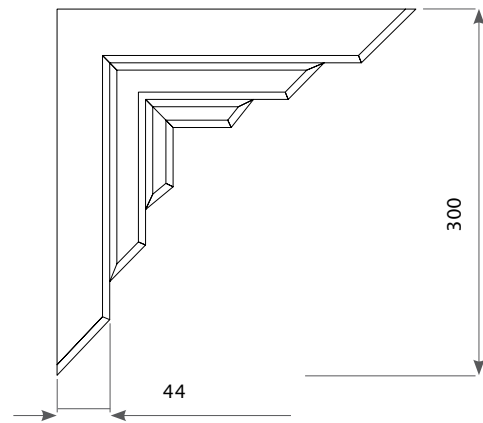

3D LINE

ДЕКОРИРОВАНИЕ СТЕН



3D орнамент арт. 12
300 mm x 300 mm x 12 mm
Полиуретан

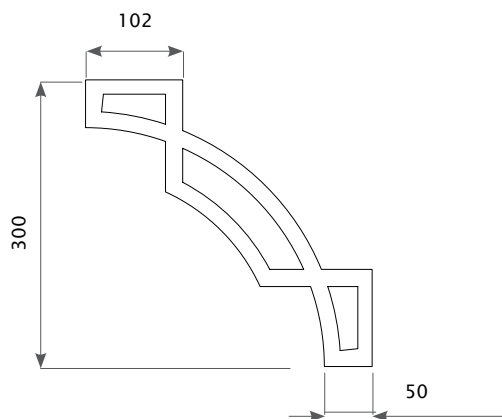

3D LINE

ДЕКОРИРОВАНИЕ СТЕН

Архитектурный
декор
XXI века

3D орнамент арт. 13
300 mm x 300 mm x 12 mm
Полиуретан

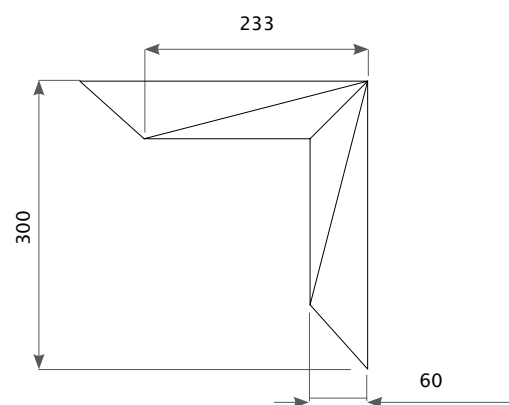

3D LINE

ДЕКОРИРОВАНИЕ СТЕН

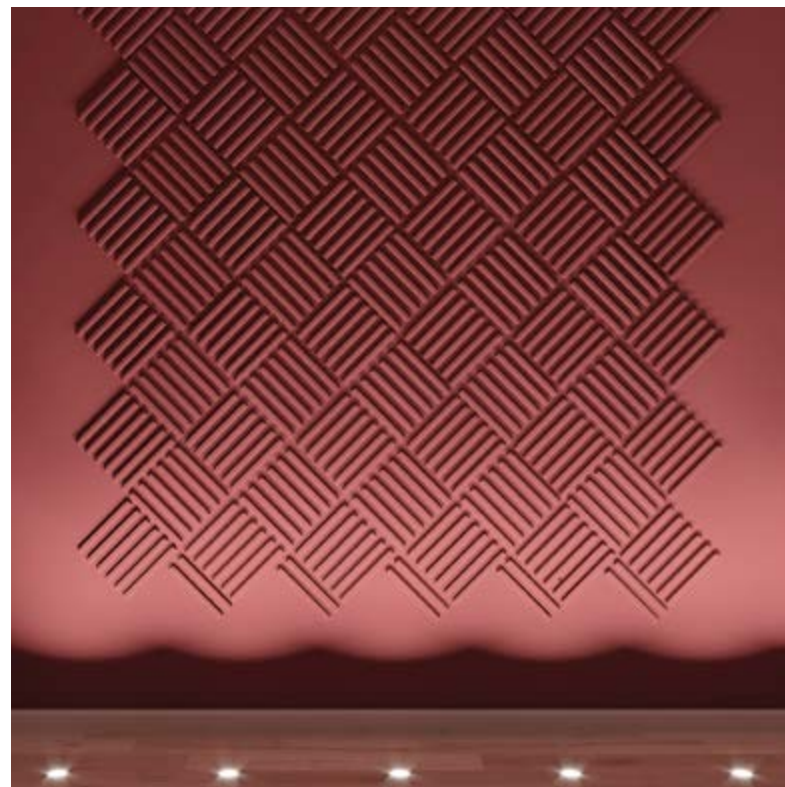

3D орнамент арт. 15
330 mm x 30 mm x 15 mm
Полиуретан

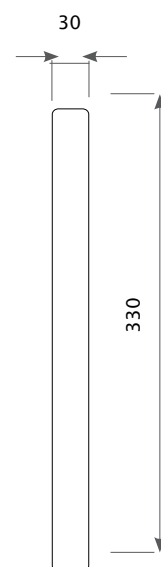

3D LINE

ДЕКОРИРОВАНИЕ СТЕН

Задайте
свою
дистанцию

3D орнамент арт. 16
300 mm x 300 mm x 16 mm
Полиуретан

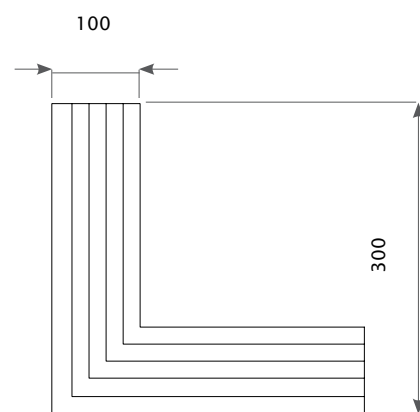

3D LINE

ДЕКОРИРОВАНИЕ СТЕН





3D орнамент арт. 17
500 mm x 500 mm x 30 mm
Полиуретан

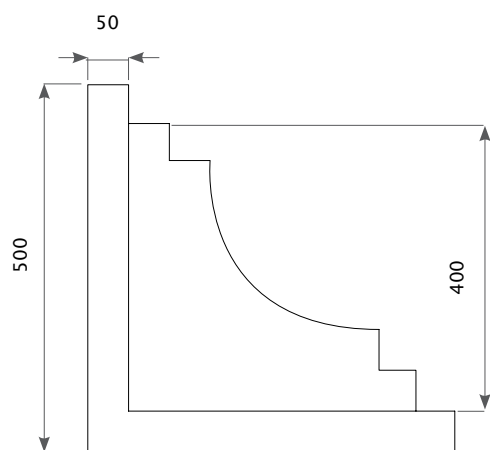

3D LINE

ДЕКОРИРОВАНИЕ СТЕН

KX001
50 mm x 50 mm
Экополимер



KX004
117 mm x 118 mm
Экополимер



KX005
71 mm x 69 mm
Экополимер



KX006
60 mm x 60 mm
Экополимер



KX008
49 mm x 49 mm
Экополимер



KX009
87 mm x 87 mm
Экополимер



KX010
25 mm x 15 mm
Экополимер



KX011
44 mm x 44 mm
Экополимер



KX012
80 mm x 80 mm
Экополимер



KX013
95 mm x 75 mm
Экополимер



KX014
69 mm x 69 mm
Экополимер



KX016
43 mm x 43 mm
Экополимер



Современная классика
Произведет эффект
Добавит высоты

CoSca
DECOR



КАРНИЗЫ

ЭЛЕМЕНТЫ ДЕКОРА



KX017
43 mm x 43 mm
Экополимер

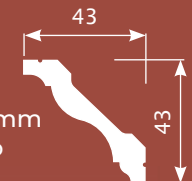

KX019
30 mm x 30 mm
Экополимер

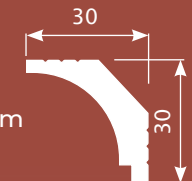

KX020
20 mm x 20 mm
Экополимер

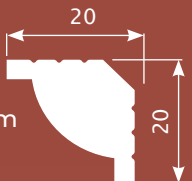

KX047
33 mm x 30 mm
Экополимер

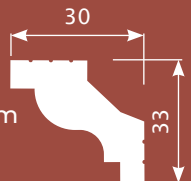

KX048
70 mm x 50 mm
Экополимер

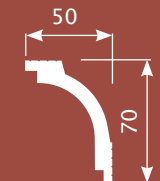

KX021
20 mm x 20 mm
Экополимер

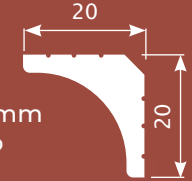

KX022
45 mm x 30 mm
Экополимер

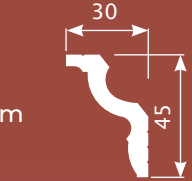

KX023
40 mm x 25 mm
Экополимер

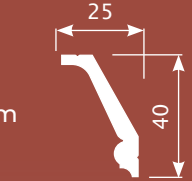

KX054
113 mm x 116 mm
Экополимер

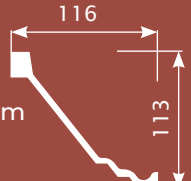

KX055
145 mm x 147 mm
Экополимер



KX027
80 mm x 80 mm
Экополимер

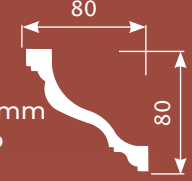

KX028
75 mm x 75 mm
Экополимер

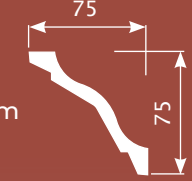

KX029
55 mm x 39 mm
Экополимер

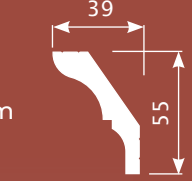

KX030
30 mm x 20 mm
Экополимер

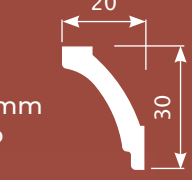

KX031
90 mm x 75 mm
Экополимер

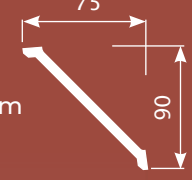

KX046
59 mm x 31 mm
Экополимер

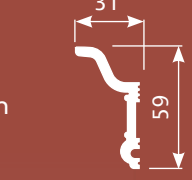

КАРНИЗЫ

ЭЛЕМЕНТЫ ДЕКОРА

Акцент на стенах
С эффектом картины
Красив и элегантен



MX001
26 mm x 12 mm
Экополимер

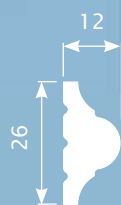

MX002
40 mm x 17 mm
Экополимер



MX003
19 mm x 8 mm
Экополимер



MX004
29 mm x 16 mm
Экополимер

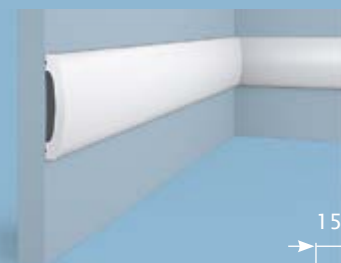

MX005
70 mm x 15 mm
Экополимер



MX006
48 mm x 8 mm
Экополимер



MX007
80 mm x 16 mm
Экополимер



MX008
60 mm x 8 mm
Экополимер



MX009
38 mm x 18 mm
Экополимер



MX011
40 mm x 14 mm
Экополимер

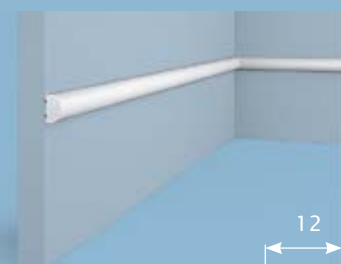

MX012
19 mm x 12 mm
Экополимер



MX013
28 mm x 11 mm
Экополимер



МОЛДИНГИ

ЭЛЕМЕНТЫ ДЕКОРА



MX014
35 mm x 12 mm
Экополимер

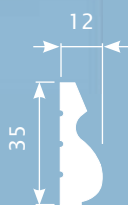

MX015
40 mm x 6 mm
Экополимер

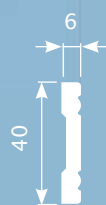

MX016
64 mm x 19 mm
Экополимер

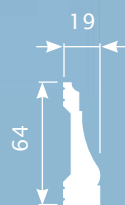

AX001
25 mm x 25 mm
Экополимер

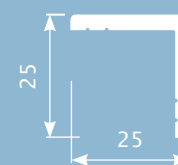

AX002
18 mm x 18 mm
Экополимер

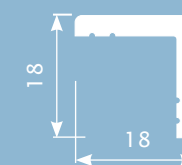

MX017
30 mm x 9 mm
Экополимер

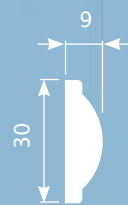

MX018
45 mm x 20 mm
Экополимер

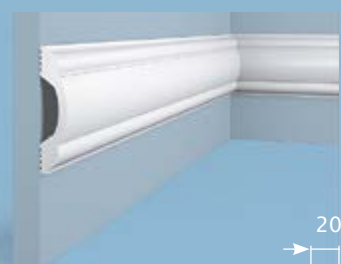
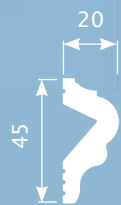

MX019
85 mm x 20 mm
Экополимер

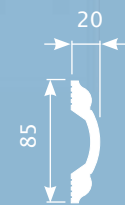

MX022
62 mm x 22 mm
Экополимер



MX023
48 mm x 10 mm
Экополимер

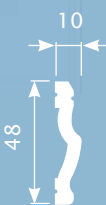

MX024
58 mm x 19 mm
Экополимер

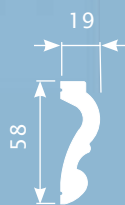

MX026
72 mm x 16 mm
Экополимер

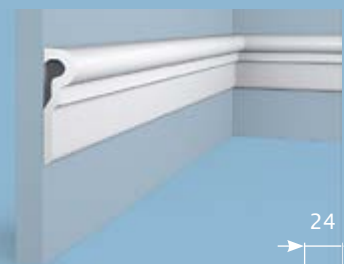
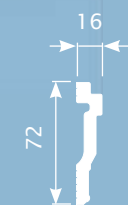

MX027
78 mm x 24 mm
Экополимер



MX028
85 mm x 12 mm
Экополимер

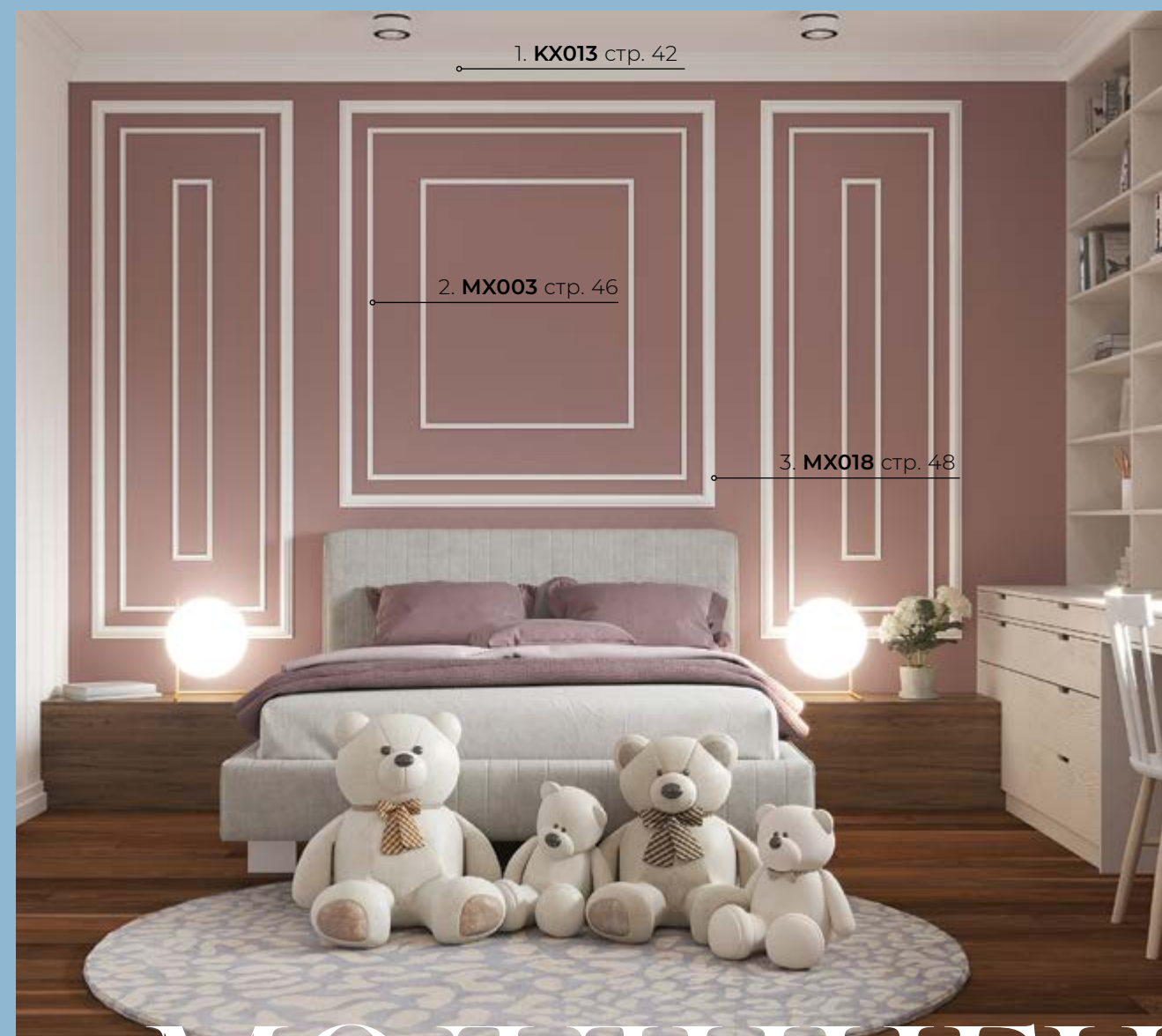
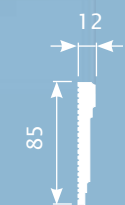

МОЛДИНГИ

ЭЛЕМЕНТЫ ДЕКОРА

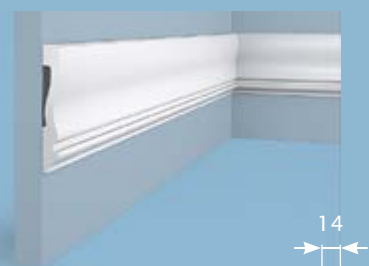

MX029
85 mm x 14 mm
Экополимер

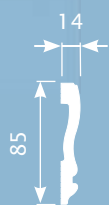

MX032
70 mm x 11 mm
Экополимер

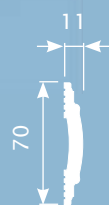

MX033
76 mm x 14 mm
Экополимер



MX046
50 mm x 6 mm
Экополимер



MX047
50 mm x 12 mm
Экополимер

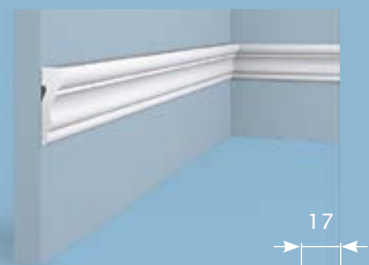

MX036
52 mm x 17 mm
Экополимер



MX037
42 mm x 16 mm
Экополимер



MX038
44 mm x 16 mm
Экополимер



MX048
50 mm x 6 mm
Экополимер

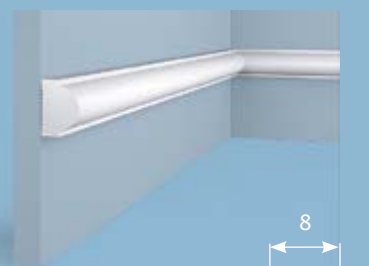

MX040
15 mm x 8 mm
Экополимер



MX041
51 mm x 10 mm
Экополимер



MX042
30 mm x 12 mm
Экополимер

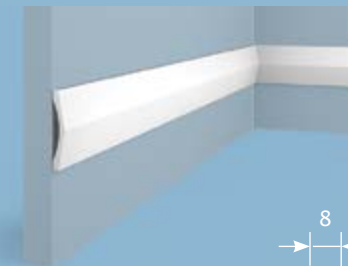

MX049
50 mm x 8 mm
Экополимер



MX043
68 mm x 26 mm
Экополимер

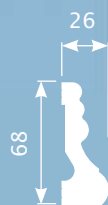

MX044
60 mm x 26 mm
Экополимер



MX045
91 mm x 27 mm
Экополимер



1. **MX011** стр.46

2. **PX005** стр. 52

МОЛДИНГИ

ЭЛЕМЕНТЫ ДЕКОРА

Презентабельный
Прочный и водостойкий
Не заметите стыков



PX001
78 mm x 21 mm
Экополимер



PX002
79 mm x 13 mm
Экополимер



PX003
102 mm x 24 mm
Экополимер



PX004
119 mm x 15 mm
Экополимер



PX005
108 mm x 12 mm
Экополимер



PX006
138 mm x 18 mm
Экополимер



PX007
150 mm x 17 mm
Экополимер



PX008
70 mm x 15 mm
Экополимер



PX009
120 mm x 25 mm
Экополимер



PX010
110 mm x 20 mm
Экополимер



PX011
130 mm x 18 mm
Экополимер



PX012
99 mm x 15 mm
Экополимер



ПЛИНТУСЫ

ЭЛЕМЕНТЫ ДЕКОРА



PX013
50 mm x 15 mm
Экополимер



PX014
99 mm x 20 mm
Экополимер



PX015
80 mm x 11 mm
Экополимер

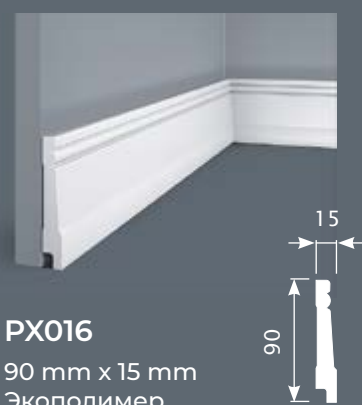

PX016
90 mm x 15 mm
Экополимер



PX017
95 mm x 20 mm
Экополимер



PX020
85 mm x 15 mm
Экополимер

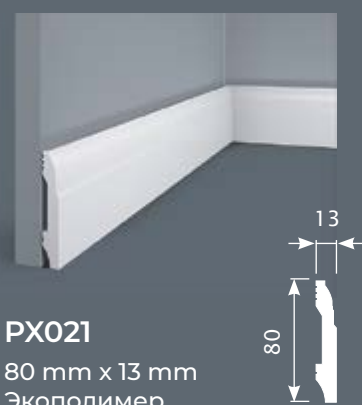

PX021
80 mm x 13 mm
Экополимер



PX022
100 mm x 22 mm
Экополимер



PX023
90 mm x 20 mm
Экополимер



PX024
80 mm x 14 mm
Экополимер



PX026
100 mm x 15 mm
Экополимер



PX027
99 mm x 15 mm
Экополимер



1. **MX006** стр. 46

2. **PX016** стр. 54

ПЛИНТУСЫ

ЭЛЕМЕНТЫ ДЕКОРА

Прикроют стык с полом
Окрасятся в нужный цвет
Устойчивы к нагрузкам



PX028
100 mm x 14 mm
Экополимер



PX036
184 mm x 16 mm
Экополимер



PX037
120 mm x 22 mm
Экополимер



PX038
100 mm x 22 mm
Экополимер

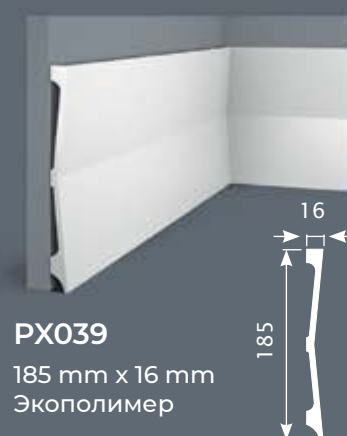

PX039
185 mm x 16 mm
Экополимер

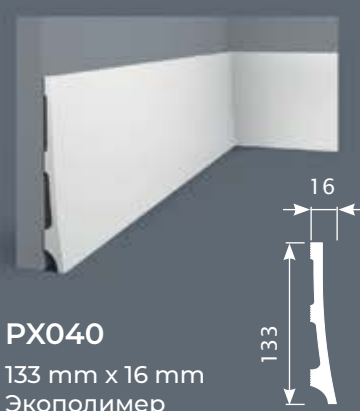

PX040
133 mm x 16 mm
Экополимер



PX041
133 mm x 34/16 mm
Экополимер



PX042
83 mm x 12 mm
Экополимер



PX043
100 mm x 22 mm
Экополимер



PX044
185 mm x 16 mm
Экополимер



PX045
63 mm x 16 mm
Экополимер

1. **MX003** стр. 46

2. **PX008** стр. 52

ПЛИНТУСЫ

ЭЛЕМЕНТЫ ДЕКОРА

KX002
120 mm x 53 mm
Экополимер

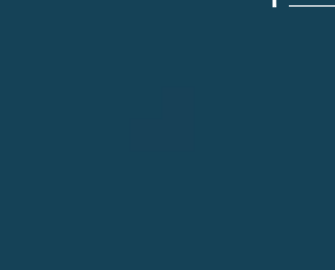

KX003
120 mm x 45 mm
Экополимер

KX007
70 mm x 42 mm
Экополимер

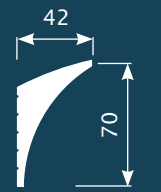

KX024
55 mm x 50 mm
Экополимер



KX025
115 mm x 90 mm
Экополимер

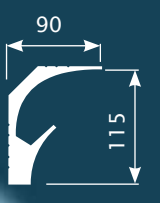



KX026
95 mm x 42 mm
Экополимер





KX045
85 mm x 55 mm
Экополимер





KX049
133 mm x 64 mm
Экополимер





KX050
123 mm x 156 mm
Экополимер

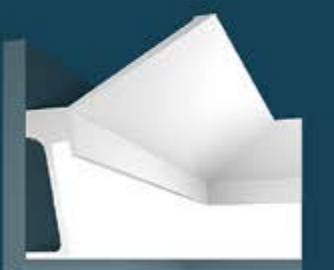

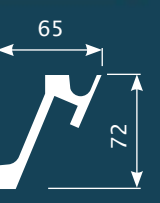

KX051
180 mm x 156 mm
Экополимер

KX052
72 mm x 65 mm
Экополимер



KX053
133 mm x 64 mm
Экополимер

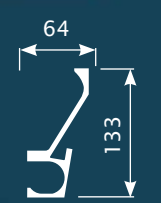

Модный тренд
Стильный свет

А нужна ли сюда люстра?



ПОДСВЕТКА

ПРОФИЛИ ПОД ПОДСВЕТКУ

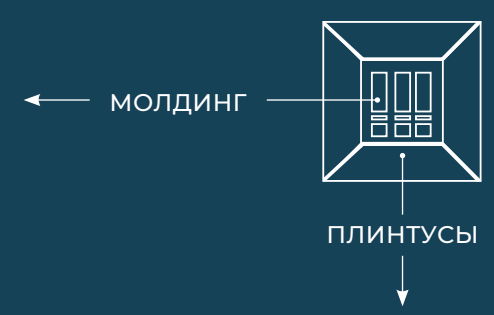

MX010
55 mm x 25 mm
Экополимер

PX033
100 mm x 18 mm
Экополимер

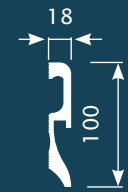

PX034
120 mm x 39/22 mm
Экополимер

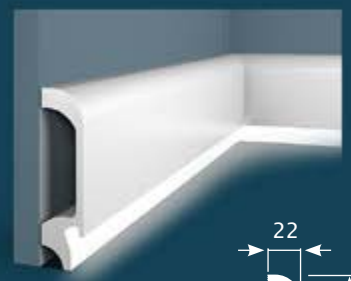
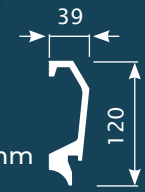

PX035
120 mm x 22 mm
Экополимер

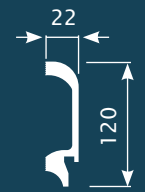

1. PX034 стр. 60



ПОДСВЕТКА

ПРОФИЛИ ПОД ПОДСВЕТКУ

**БОРДЮРЫ ИЗ ЭКОПОЛИМЕРА -
ЭТО УНИВЕРСАЛЬНЫЕ И
НЕЗАМЕНИМЫЕ ЭЛЕМЕНТЫ
ИНТЕРЬЕРА ВАННЫХ КОМНАТ**

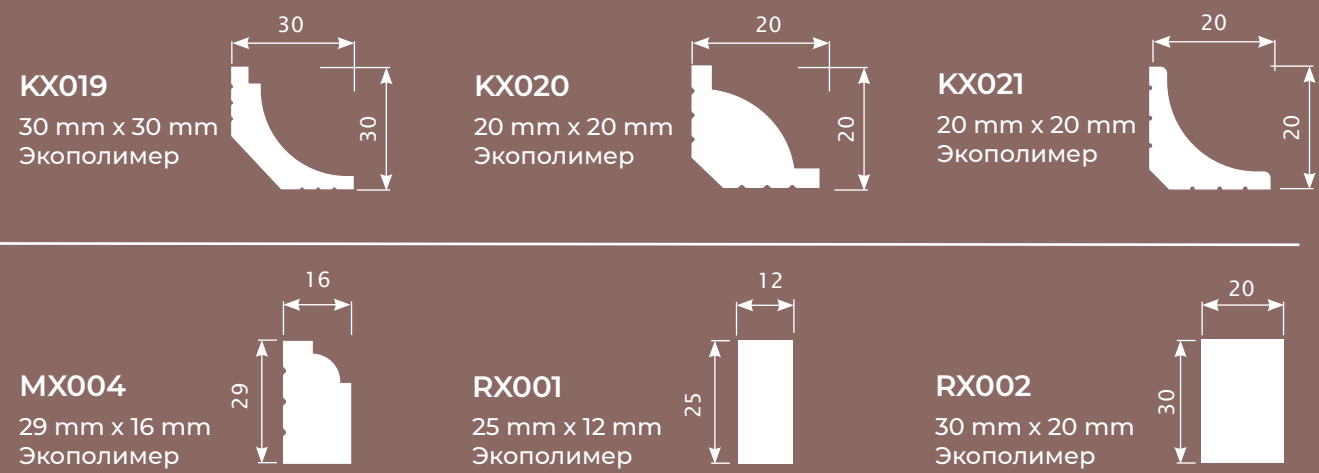

Защита от протекания
в местах стыков

Cosca
DECOR



**БОРДЮРЫ
ДЛЯ ВАННЫХ
КОМНАТ** ЭЛЕМЕНТЫ ДЕКОРА

МАТЕРИАЛ НЕ ДАЕТ УСАДКУ,
НЕ ТЕРЯЕТ ФОРМУ.

Cosca[®]
DECOR

MX013
28 mm x 11 mm
Экополимер



MX016
64 mm x 19 mm
Экополимер

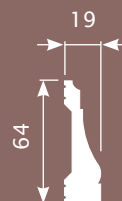

MX036
52 mm x 17 mm
Экополимер



MX038
44 mm x 16 mm
Экополимер



MX043
68 mm x 26 mm
Экополимер



БОРДЮРЫ
ДЛЯ ВАННЫХ
КОМНАТ

ЭЛЕМЕНТЫ ДЕКОРА



1. **KX002** стр. 58

2. **MX002** стр. 46



3. **PX005** стр. 52

ПРОЕКТ РЕСТОРАНА

КОЛОННЫ

Колонны имеют вместо массивных оснований обрамления из ударопрочного плитуса. Резная капитель теперь не нужна – есть карниз под подсветку, который как корона венчает колонну, а свет в ней привлекает взгляд.

РЕСТОРАН

ДИЗАЙН ПРОСТРАНСТВА



ИНТЕРЬЕР РЕСТОРАНА & БАРА

Интерьер ресторана и бара выполнен в современном варианте отделки, где массивные дубовые элементы имитированы молдингами из экополимера.

РЕСТОРАН

ДИЗАЙН ПРОСТРАНСТВА

МОНТАЖ

И ОКРАШИВАНИЕ ПРОДУКЦИИ

1 ПОДГОТОВКА ПОВЕРХНОСТИ

Поверхность должна быть сухой, ровной, очищенной от грязи и пыли.

2 РАЗМЕТКА И РАСПИЛ ИЗДЕЛИЯ

Предварительно необходимо сделать разметку на поверхности, где планируется установка изделия. Разметьте и распилите изделие при помощи стусла и ножовки с мелким зубом, или торцовочной пилой.

3 НАНЕСЕНИЕ МОНТАЖНОГО КЛЕЯ

Равномерно, по всей длине изделия, нанесите на монтажные поверхности, клей «Cosca Decor SUPERFIX». Толщина наносимого слоя клея должна составлять примерно 3-5 мм. Сразу после приклеивания удалите выступившие излишки клея.

Произведите запил следующего изделия. Проверьте совмещение профиля изделий.

4 НАНЕСЕНИЕ КЛЕЯ ДЛЯ СТЫКОВ

Нанесите конструкционный клей для стыков PUROCOL на торец уже наклеенного изделия. Нанесите клей «Cosca Decor SUPERFIX» на монтажную поверхность следующего изделия.

Плотно прижмите профиль к стене согласно разметке, затем придвиньте его к месту стыка соседнего изделия, прижмите, чтобы клей выступил на стыке.

Зафиксируйте на 4-5 сек. Удалите излишки клея в течении 30 минут.

5 ОКРАШИВАНИЕ

Изделие можно красить любой краской, не содержащей растворитель. Краска наносится краскопультом или поролоновым валиком небольшой ширины и кисточкой.

Затвердевание 10 мин.

При необходимости наносим второй слой краски. Убираем излишки краски мягкой тканной тряпкой. Ждем полного высыхания.

ПРЕИМУЩЕСТВА НАШЕГО ТОВАРА

- Экологичность
- Легкость монтажа
- Прочность
- Легкость окрашивания
- Низкая стоимость монтажа с окраской
- Четкая геометрия изделия
- Влагостойкость

ОТДЕЛ СЕРВИСА

01 РАБОТАЕМ НА ПРОФЕССИОНАЛЬНОМ ОБОРУДОВАНИИ



02 ПОДБОР ЦВЕТА (Возможность подбора цвета по образцу и по таблице RAL)



03 ОКРАСКА ДЕКОРА



04 ИСПОЛЬЗУЕМ ПРОФЕССИОНАЛЬНЫЕ ЛАКОКРАСОЧНЫЕ МАТЕРИАЛЫ



05 ГАРАНТИЯ ПРОИЗВОДИТЕЛЯ



Необходимые инструменты:



Стусло



Краскопульт



Краска



Клей-пистолет



Кисть



Пила с мелким зубом



Валик

КЛЕИ

ПРОФЕССИОНАЛЬНЫЙ ПОДХОД

КЛЕЙ МОНТАЖНЫЙ SUPERFIX PROF

Склеивает Экополимер, полиуретан, MDF, дерево, гипс, камень, кафель. Подходит для влажных помещений.

Способ применения

Одна из поверхностей для наклеивания должна быть впитывающей: бетон, гипсовые плиты, гипсокартон, ДСП, OSB, MDF, штукатурки, кирпич. Основы должны быть сухими, очищенными от пыли и мела. Пористые поверхности должны быть загрунтованы. Клей наносить точно или полосами на одну из приклеиваемых поверхностей, плотно прижать и зафиксировать на 1 - 2 минуты. Удалить излишки клея шпателем или влажной губкой. Корректировка возможна в течение 3 минут. Если влажность выше 60%, то время отверждения клея может увеличиться. Не допускать контакта с водой 24 часа после нанесения.

Температура применения

от +5 °С до +25 °С и влажности 60%



Быстрая
фиксация
1 - 2 минуты



В течение 3
минут воз-
можна кор-
ректировка



Морозо-
стойкий



КЛЕЙ КОНСТРУКЦИОННЫЙ ДЛЯ СТЫКОВ PUROCOL

(производство «Soudal», Бельгия)

Быстросохнущий и водонепроницаемый, полиуретановый клей, с очень высокой прочностью склеивания и отличной адгезией к большинству строительных материалов, в том числе и во влажных помещениях.

Способ применения

Поверхности должны быть высушены, очищены от пыли, грязи и открашивающихся частиц. Легкое увлажнение воздуха или поверхностей ускоряет полимеризацию и улучшает заполняющие свойства вспенивающегося клея. Нанесите клей на поверхность одного торца профиля экополимера при помощи выдавливающего пистолета. Плотно соедините торцы профилей друг с другом, зафиксируйте на 4-5 сек. Излишки клея надо удалять до момента затвердевания. Очистка: с помощью ацетона, уайт-спирита. Затверждение клея – 30 минут. После полного затверждения (24 часа) швы можно обработать наждачной бумагой и окрашивать.

Температура применения

от +5 °С до +30 °С

PUROCOL
Конструкционный клей

SODAL



Catalog
2022

www.coscadecor.com

